

## KMA 50

Außenjalousie, 50mm-Flachlamellen, Kurbel, Seilführung und Minikopf

### Produktbeschreibung

#### Oberschiene:

U-förmig, 40x30mm, aus stranggepresstem Aluminium, in C0 Silber eloxiert oder natur, zur Aufnahme des gesamten Aufzugs- und Wendemechanismus. Antriebswelle aus verzinktem Stahlsechskant. Teile in stabiler Konstruktion aus witterungsbeständigem, schlagfestem Kunststoffmaterial. Lagerung wartungsfrei. Oberschienenlänge = Lamellenlänge.

#### Bedienung:

Über ein vollgeschlossenes, mit Dauerschmierung versehenes, staub- und korrosionssicheres Kegelradgetriebe mit Bremsvorrichtung, die die Jalousie in jeder gewünschten Höhe sicher hält. Heben und Senken der Jalousie sowie Wendung der Lamellen erfolgt mittels kunststoffummantelter Kurbelstange mit abklappbarer Knickkurbel. Bedienungslänge (Standard): Anlagenhöhe abzüglich 200 mm.

#### Lamellen:

50 mm breite, gewölbte, flexible Flachlamellen aus speziell legiertem Aluminiumband mit lichtechem Lack durch Spezialverfahren korrosionsbeständig einbrennlackiert. Lamellenfarbe gemäß gültiger Farbkarte. Der Behang fährt mit nach außen geschlossenen Lamellen ab und mit nach innen geschlossenen Lamellen (Maximalwendung, ca. 180° Wendung) auf.

#### Leiterkordel:

Polyester-Leiterkordel, hochfest, spinndüsengefärbt, Schwarz

#### Aufzugsband:

Polyesterband 6 mm breit, Weiß, dehn- und schrumpfarm

#### Führung:

Seitliche Führung der Lamellen mittels 2,3 mm starkem, kunststoffummanteltem Stahlseil, Schwarz, wahlweise in transparent, inkl. Spannwinkel.

#### Unterschiene:

50 mm breit, 15 mm hoch, aus stranggepresstem Aluminium, in C0 Silber eloxiert (auf Wunsch auch in RAL oder DB), mit stiftführenden Kunststoffendkappen. Beim Drehen der Lamellen kippt die Unterleiste mit.

### Außenjalousie Typ KMA 50

Außenjalousie mit Kurbel (Minikopf), 50mm-Flachlamelle

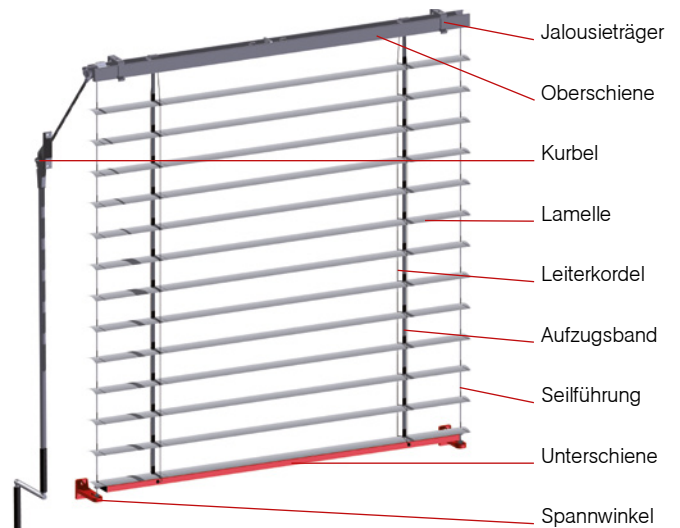

### Baubarkeiten

	Breite	Höhe	Fläche
KMA 50	min. 330 mm* max. 3000 mm	max. 2800 mm	max. 7 m <sup>2</sup>

\*Bei geringen Breiten ist ein Schräglauf des Behangs nicht zu vermeiden.

## DETAILS FÜR KMA 50

### Horizontalzeichnung

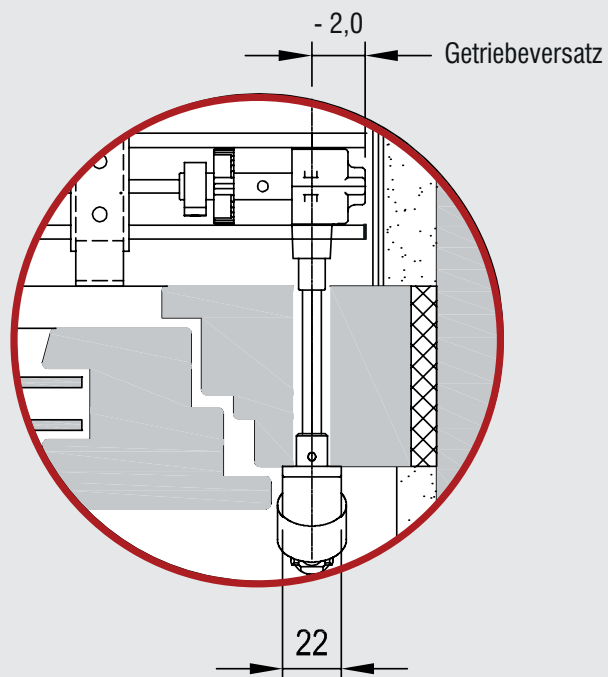
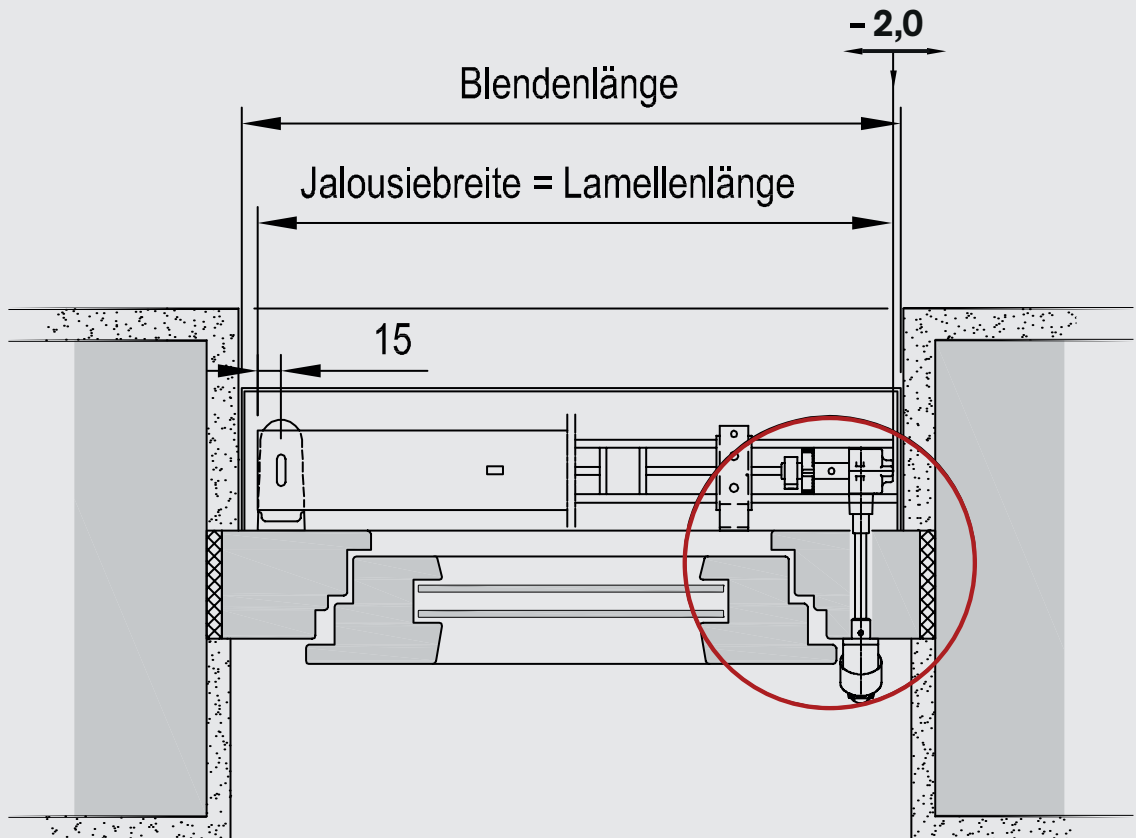

# DETAILS FÜR KMA 50

## Vertikalzeichnung

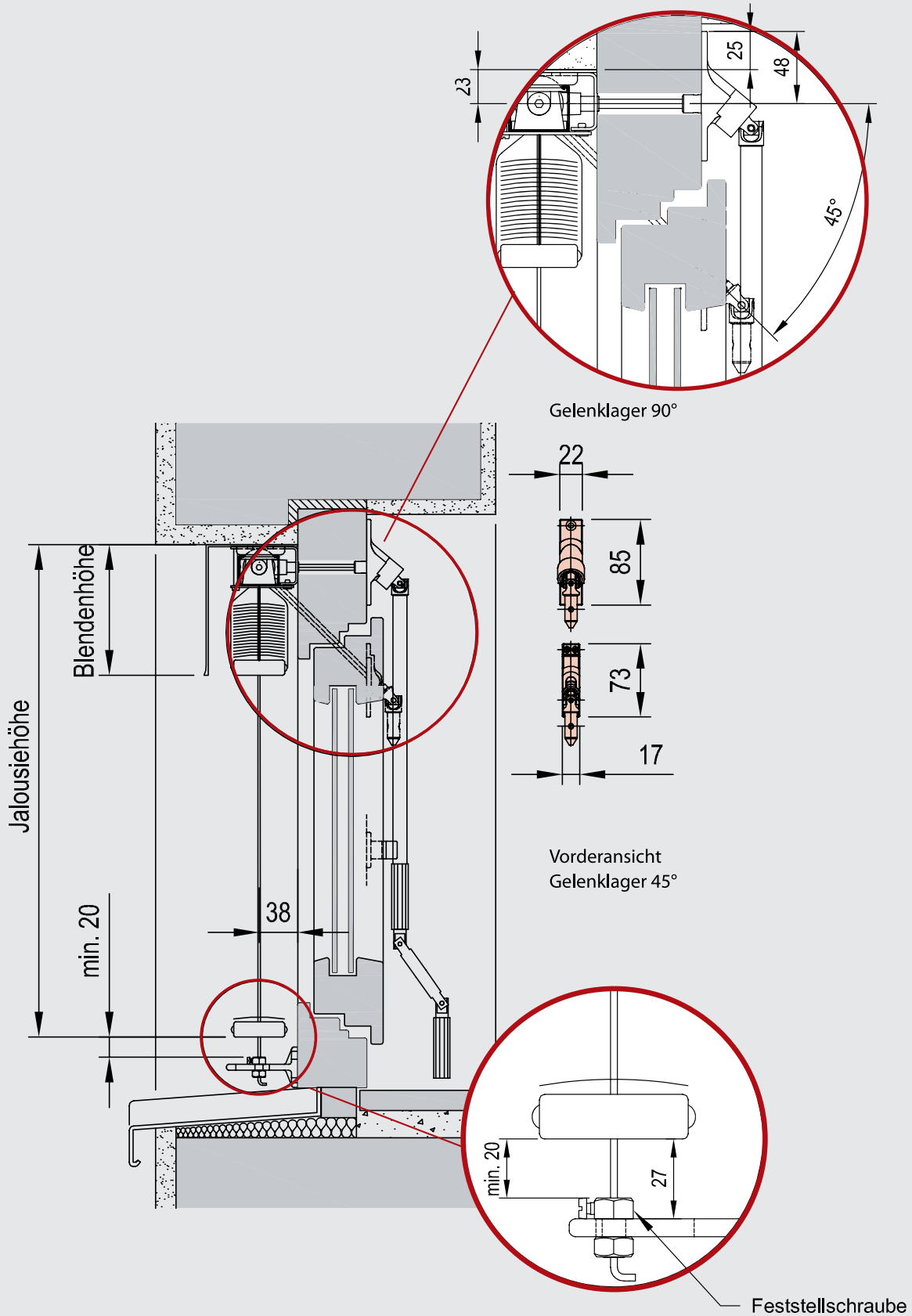

## KTA 50

Außenjalousie, 50mm-Flachlamellen, Kurbel und Seilführung

### Produktbeschreibung

#### Oberschiene:

Rollgeformtes, verzinktes U-Profil (57x51 mm) oder gegen Mehrpreis ein stranggepresstes Aluminiumprofil zur Aufnahme des gesamten Aufzugs- und Wendemechanismus. Antriebswelle aus galvanisch verzinktem 12mm-Vierkantrohr. Aufzugs- und Wendemechanismus in stabiler Konstruktion aus witterungsbeständigem, schlagfestem Kunststoffmaterial. Lager wartungsfrei und ohne Geräuschbildung.

#### Bedienung:

Über ein vollgeschlossenes, mit Dauerschmierung versehenes, staub- und korrosionssicheres Kegelradgetriebe mit Bremsvorrichtung, die die Jalousie in jeder gewünschten Höhe sicher hält. Heben und Senken der Jalousie sowie Wendung der Lamellen erfolgt mittels kunststoffummantelter Kurbelstange mit abklappbarer Knickkurbel. Bedienungslänge (Standard): Anlagenhöhe abzüglich 200 mm.

#### Lamellen:

50 mm breite, gewölbte, flexible Flachlamellen aus speziell legiertem Aluminiumband mit lichtechem Lack durch Spezialverfahren korrosionsbeständig einbrennlackiert. Lamellenfarbe gemäß gültiger Farbkarte. Der Behang fährt mit nach außen geschlossenen Lamellen ab und mit geöffneten Lamellen (90° Wendung) auf. Auf Wunsch auch Maximalwendung (ca. 180° Wendung) möglich.

#### Leiterkordel:

Polyester-Leiterkordel, hochfest, spinndüsengefärbt, Schwarz

#### Aufzugsband:

Polyesterband 6 mm breit, 0,28 mm stark, Schwarz, dehn- und schrumpfarm

#### Führung:

Seitliche Führung der Lamellen mittels 2,3 mm starkem, kunststoffummanteltem Stahlseil, Schwarz, wahlweise in transparent, inkl. Spannwinkel.

#### Unterschiene:

50 mm breit, 15 mm hoch, aus stranggepresstem Aluminium, in CO Silber eloxiert (auf Wunsch auch in RAL oder DB), mit stiftführenden Kunststoffendkappen. Beim Drehen der Lamellen kippt die Unterleiste mit.

### Außenjalousie Typ KTA 50

Außenjalousie mit Kurbel, 50mm-Flachlamelle

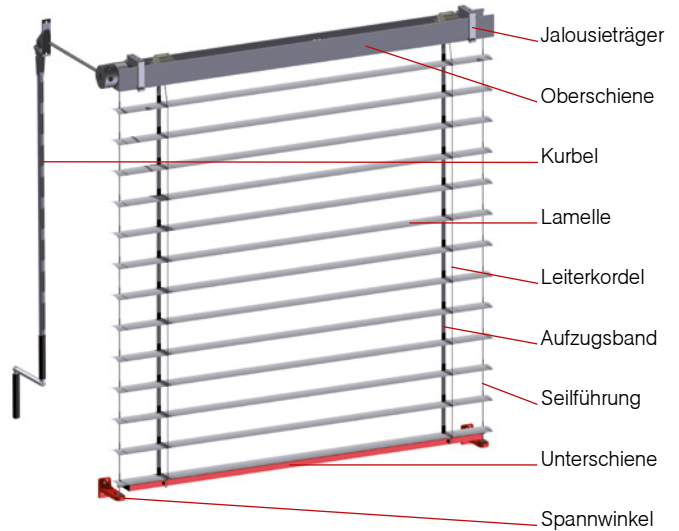

### Baubarkeiten

	Breite	Höhe	Fläche
KTA 50	min. 330 mm* max. 5000 mm	max. 4000 mm	max. 15 m <sup>2</sup>

\*Bei geringen Breiten ist ein Schräglauf des Behangs nicht zu vermeiden.

## DETAILS FÜR KTA 50

### Horizontalzeichnung

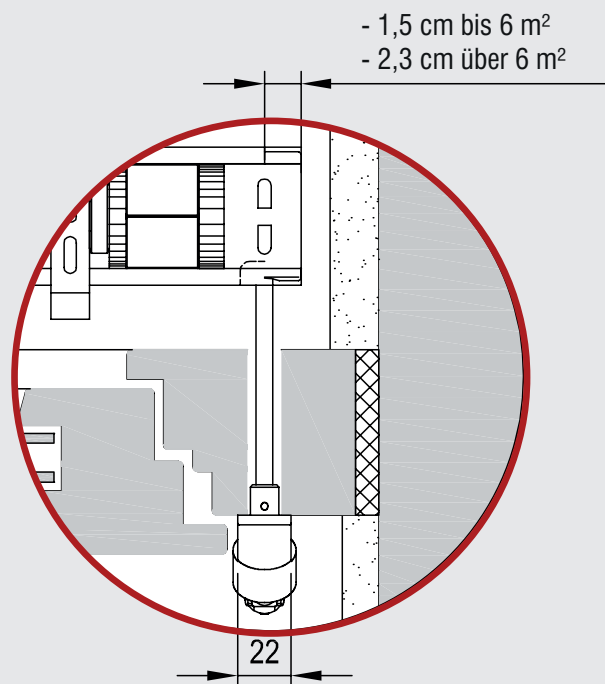
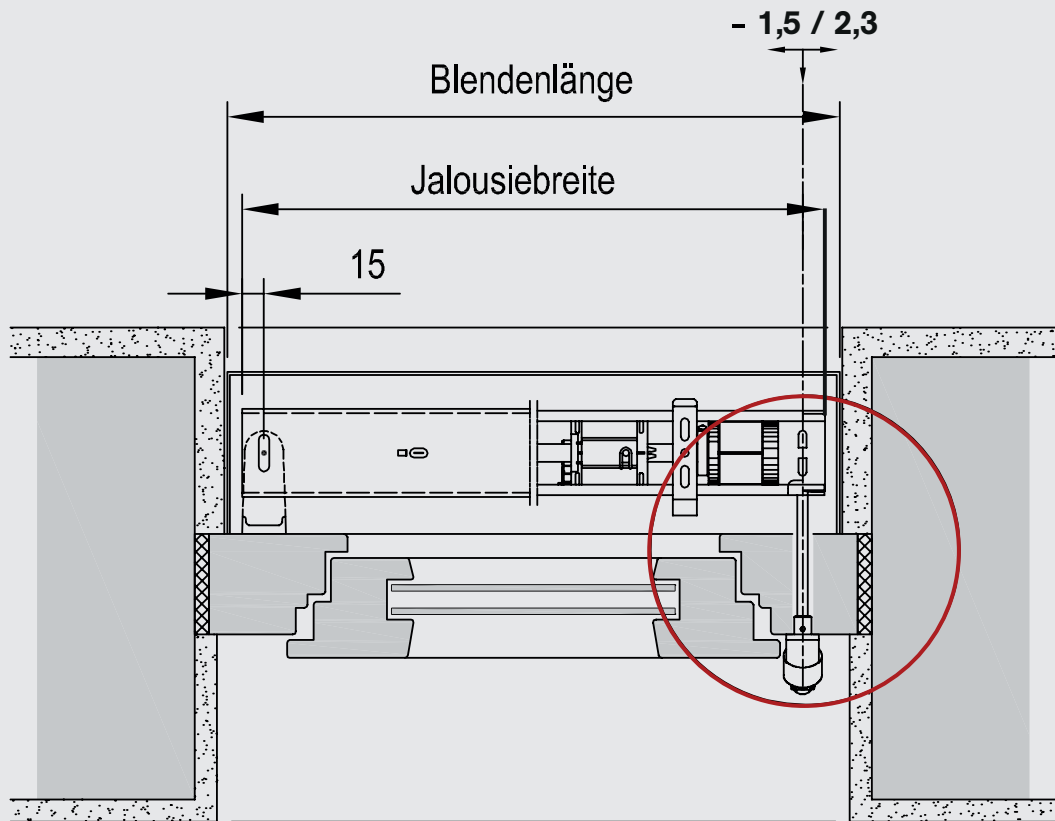

# DETAILS FÜR KTA 50

## Vertikalzeichnung

